

Big



Ниска топлинна инерция



Ниско водно съдържание



Приспособимост



Лесен за съхранение и инсталиране



Работно налягане



3 международни патента



Mod. 350/700/800



Mod. 500/600



## ОПАКОВКИ

Модел 800: от 3 до 10 елемента

Модел 700: от 3 до 12 елемента

Модел 600/500/350: от 3 до 14 елемента

## ЦВЕТОВЕ

Бяло RAL 9010

Всички модели **Big** имат гаранция **10 години** от датата на инсталиране, като гаранцията им покрива фабрични дефекти, когато инсталацията е изградена при пълно спазване на правилата, съгласно действащите разпоредби и при прилагане предписанията, регулиращи инсталирането, използването и правилната поддръжка, както е указано в каталога.

Модел	Топлинна мощност				
	ΔT 30	ΔT 40	ΔT 50	ΔT 60	ΔT 70
	W/елем.	W/елем.	W/елем.	W/елем.	W/елем.
<b>350/100</b>	47,2	67,9	89,9	113,1	137,3
<b>500/100</b>	59,5	86,0	114,4	144,5	176,1
<b>600/100</b>	67,8	98,5	131,5	166,5	203,3
<b>700/100</b>	77,7	112,3	149,5	188,9	230,2
<b>800/100</b>	85,1	123,6	165,0	209,0	255,3

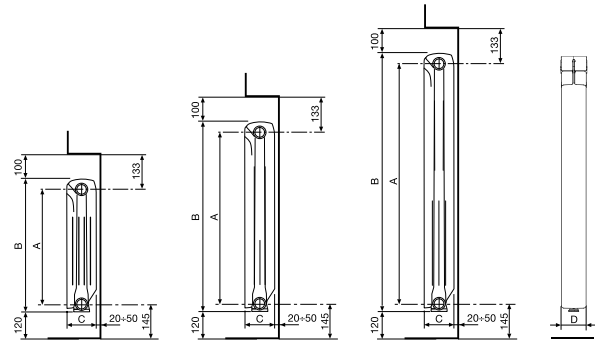

Mod. 350

Mod. 500 - 600







Mod. 700 - 800

РАЗМЕРИТЕ СА В МИЛИМЕТРИ

Модел	Код	Дълбочина	Височина	Междусие	Ширина	Диаметър връзки	Съдържание на вода	Показател	Коефициент
		(C) mm	(B) mm	(A) mm	(D) mm	цолове	литри/елем.	n	Km
<b>350/100</b>	V687014	97	407	350	80	G1	0,20	1,2598	0,6506
<b>500/100</b>	V714034	97	557	500	80	G1	0,25	1,2813	0,7613
<b>600/100</b>	V714044	97	657	600	80	G1	0,29	1,2957	0,8270
<b>700/100</b>	V663054	97	757	700	80	G1	0,39	1,2819	0,9928
<b>800/100</b>	V663064	97	857	800	80	G1	0,42	1,2962	1,0360

**Максимално работно налягане: 1600 кра (16 bar) Максимална работна температура: 120 °C**Уравнение, използвано за модела  $\Phi = Km \Delta T^n$ 

Обявените стойности на топлинна мощност съответстват на европейски стандарт EN 442-1:2014 и са сертифицирани след изпитване в Лаборатория M.R.T., при Политехническия университет на гр. Милано. - Нотифициран орган с № 1695.

Артикул	Описание	Код
	A 80 Комплектът за монтаж на радиатори включва: 2 бр. нипел редуктор G 1/2" десен; 2 бр. нипел редуктор G 1/2" ляв, цинкован и никелиран; 4 бр. уплътнения; 1 бр. кран с ръчен обезвъздушител G 1/2" и уплътнение; 1 тапа нипел G 1/2" с уплътнение	550103
	A 81 Комплектът за монтаж на радиатори включва: 2 бр. нипел редуктор G 1/2" десен; 2 бр. нипел редуктор G 1/2" ляв, цинкован и никелиран; 4 бр. уплътнения; 1 бр. кран с ръчен обезвъздушител G 1/2" и уплътнение; 1 тапа нипел G 1/2" с уплътнение; 3 бр. окачвания за стена	550104
	A 2/1 Нипел десен/ляв G 1"	510011
	A 10/1 Уплътнения за нипели 1" (не съдържат азбест)	530105
	A 11/1 Уплътнения за тапи 1" (не съдържат азбест)	530108
	A 20 Комплект два броя регулируеми конзоли за стена с покритие	550037

Ексклузивно предложение от РОМСТАЛ



София Централен склад и офис: Бул. Ботевградско шосе 276 - тел: 02/8920954

София Магазин Люлин: Орион Люлин 10 Бул. Д-р. Петър Дертлиев 6 - тел: 02/8920947 - www.romstal.bg

София, магазин Овча Купел: ул. Кукуряк №8 - тел: 02 / 892 09 48 - e-mail: magazin2@romstal.bg

Пловдив: бул. Кукленско шосе №28 - тел: 032 345 231 - e-mail: plovdiv@romstal.bg

Варна: бул. Владислав Варненчик 281 (ЗПЗ - Западна промишлена зона)

